

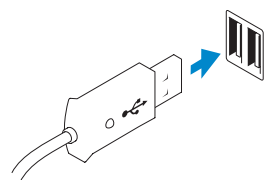

1 Connect the keyboard and mouse

连接键盘和鼠标
連接鍵盤與滑鼠
キーボードとマウスを接続する
키보드와 마우스를 연결합니다



2 Connect the network cable (optional)

连接网络电缆（可选）
連接網路纜線（可選）
ネットワークケーブルを接続する（オプション）
네트워크 케이블을 연결합니다(옵션)

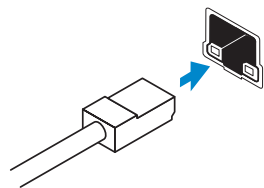

3 Connect the power cable on your computer

连接计算机的电源电缆
連接電源線並啟動電腦
電源ケーブルをコンピュータに接続する
전원 케이블을 컴퓨터에 연결합니다

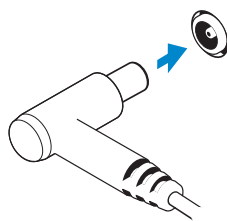

4 Turn on your computer

开启计算机
啟動您的電腦
コンピュータの電源を入れる
컴퓨터를 켜십시오

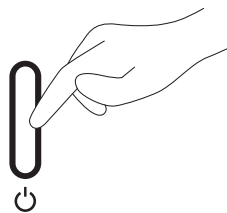

5 Finish Windows setup

完成 Windows 设置 | 完成 Windows 設定
Windows セットアップを終了する | Windows 설정을 마칩니다

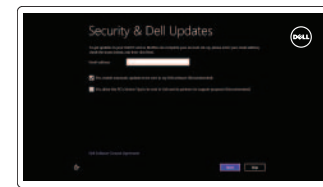

Enable security and updates

启用安全和更新
啓用安全性與更新
セキュリティとアップデートを有効にする
보안 및 업데이트 활성화



Connect to your network

连接至网络
連接網路
ネットワークに接続する
네트워크에 연결합니다

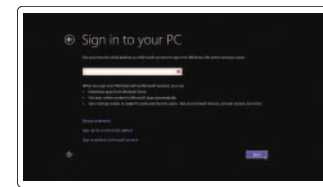

Log in to your Microsoft account or create a local account

登录至您的 Microsoft 帐户，或创建一个本地帐户
登入您的 Microsoft 帳號或建立本機帳號
Microsoft アカウントにログインする、またはローカルアカウントを作成する
Microsoft 계정으로 로그인하거나 로컬 계정을 만듭니다

Explore resources

浏览资源 | 探索資源
리소스를 검색하는 | 리소스 탐색



Help and Tips

帮助和提示 | 說明與秘訣
ヘルプとヒント | 도움말 및 팁



My Dell

我的 Dell | 我的 Dell
마이델 | 마이 델



Register your computer

注册您的计算机 | 註冊您的電腦
컴퓨터를 등록

Product support and manuals

产品支持手册
 產品支援手冊
 製品サポートとマニュアル
 제품 지원 및 설명서

Contact Dell

与 Dell 联络 | 與 Dell 公司聯絡
 デルへのお問い合わせ | Dell사에 문의합니다

Regulatory and safety

管制和安全 | 管制與安全
 認可と安全性 | 규정 및 안전

Regulatory model and type

管制型号和类型
 安規型號與類型
 認可モデルと認可タイプ
 규정 모델 및 유형

Computer model

计算机型号 | 電腦型號
 コンピュータモデル | 컴퓨터 모델

dell.com/support

dell.com/support/manuals

dell.com/windows8

dell.com/contactdell

dell.com/regulatory_compliance

W09B

W09B002

Vostro 20 Model 3010 系列

Features

功能部件 | 功能 | 外觀 | 기능

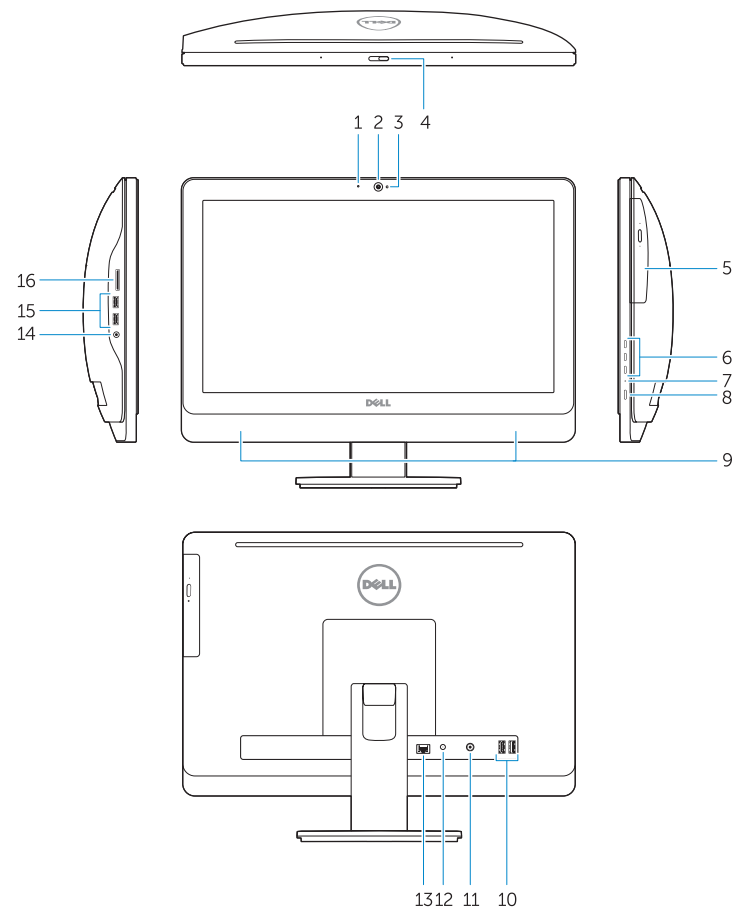

1. Microphone
2. Camera
3. Camera-status light
4. Camera privacy latch
5. Optical drive
6. On Screen Display (OSD) buttons
7. Hard-drive activity light
8. Power button/Power light
9. Stereo speaker
10. USB 2.0 connectors
11. Line-out connector
12. Power-cable connector

13. Network connector
14. Audio connector
15. USB 3.0 connectors
16. Memory card reader

1. 麥克風
2. 攝影機
3. 攝影機狀態指示燈
4. 攝影機隱私門鎖
5. 光碟機
6. 螢幕顯示 (OSD) 按鈕
7. 硬碟機活動指示燈
8. 電源按鈕/電源指示燈
9. 立體聲喇叭
10. USB 2.0 連接器
11. 信號線輸出連接器
12. 電源線連接器

13. 網路連接器
14. 音效連接器
15. USB 3.0 連接器
16. 記憶卡讀卡器

1. 마이크
2. 카메라
3. 카메라 상태 표시등
4. 카메라 프라이버시 래치
5. 광학 드라이브
6. OSD(On Screen Display) 버튼
7. 하드 드라이브 작동 표시등
8. 전원 버튼/전원 표시등
9. 스테레오 스피커
10. USB 2.0 커넥터
11. 라인 출력 커넥터
12. 전원 케이블 커넥터

13. 네트워크 커넥터
14. 오디오 커넥터
15. USB 3.0 커넥터
16. 메모리 카드 판독기

1. 麦克风
2. 摄像头
3. 摄像头状态指示灯
4. 摄像头隐私锁
5. 光盘驱动器
6. 屏幕显示 (OSD) 按钮
7. 硬盘驱动器活动指示灯
8. 电源按钮/电源指示灯
9. 立体声扬声器
10. USB 2.0 连接器
11. 输出连接器
12. 电源电缆连接器

13. 网络连接器
14. 音频连接器
15. USB 3.0 连接器
16. 内存卡读取器

1. 마이크
2. 카메라
3. 카메라스테ータ스라이트
4. 카메라プライバシ라치
5. 옵티칼드라이브
6. 온스크린디스플레이 (OSD) 버튼
7. 하드드라이브액티비티라이트
8. 전원ボタン/電源라이트
9. 스테리우스피커
10. USB 2.0 콘넥타
11. 라인출카콘넥타

12. 電源ケーブルコネクタ
13. ネットワークコネクタ
14. オーディオコネクタ
15. USB 3.0 콘넥타
16. 메모리카드리더

Printed in China.

Printed on recycled paper.

2014-01

© 2014 Dell Inc.

© 2014 Microsoft Corporation.



ODWPYDA00